

Газовая монтируемая нагревательная плита

RU

Уважаемый покупатель!

Газовая монтируемая нагревательная плита предназначена для использования в домашнем хозяйстве.

Для упаковки изделий мы используем экологически чистые материалы, которые можно повторно использовать (рециклировать), хранить или уничтожить без нанесения вреда окружающей среде. Такая упаковка имеет соответствующее обозначение.

Чтобы Ваша машина не загрязняла окружающую среду, сдайте её в соответствующую организацию по сбору отслуживших бытовых приборов.

Руководство по эксплуатации

Руководство по эксплуатации предназначено для потребителя.

В нём описывается кухонный аппарат и управление им. Руководство охватывает различные типы нагревательных плит, поэтому оно содержит также описание функций, которых ваш аппарат не имеет.

Руководство по подключению

Подключение должно производиться согласно руководству, прилагаемому к аппарату, а также согласно действующим предписаниям и стандартам.

Подключение производиться только специалистом соответствующей квалификации.

Табличка

Табличка с основными данными прикреплена к основанию аппарата.

Важные указания	4	Руководство по монтажу	8
Технические данные	4	Важные указания	
Управление местами варки	5	Размеры выреза для монтируемой	
Важные предупреждения в связи с местами		нагревательной плиты	
варки		Поступок монтажа	
Розжиг и работа горелок		Важные указания	
Посуда		Подключение	
Уход и техобслуживание	6	Переделка на другой вид газа	
Места варки		Устанавливаемые элементы	
Устранение небольших неисправностей ..	7	Таблица сопел	
Предупреждение			
Важно			

Важные указания

- Аппарат может вмонтировать в элемент кухонного гарнитура и его может подключить к электросети и газу только специалист соответствующей квалификации.
- При употреблении газовых горелок в помещении дополнительно увеличатся теплота и влага. Поэтому необходимо предусмотреть дополнительное проветривание помещения, в котором поставлена газовая плита. Достаточно отпирание окон или дверей. При интенсивнейшем и дольше времени употребления газовой плиты необходимо интенсивнейшее проветривание и включение вытяжки.
- Горелки не употребляйте, если газ не горит с стабильным пламенем.
- Если почувствуете газ в помещении, закройте главный вентиль для подвода газа на баллоне или газовой проводке, погасите все виды огня (также папиросу), помещение сразу проветрите, не включите электрические установки и зовите специалиста
- Закройте также главный вентиль для подвода газа в случае, если горелки не употребляете дольше время (напр. отъезд в каникулы).
- В течение работы отдельные части аппарата нагреваются (около мест приготовления пищи). Следите за тем., чтобы дети не задерживались у аппарата и своевременно уведомите их об опасности ожогов.
- Перегретый жир может быстро загореться. Поэтому приготавливайте блюда с жиром или маслом (напр. картофель фри) осторожно и под постоянным контролем.
- Не рекомендуется включать места приготовления пищи, если на них нет посуды.
- Аппарат не следует употреблять для нагревания помещения.
- В случае неисправности немедленно отключте аппарат от подвода газа и электросети и позовите сервисную службу.



Символ на изделии или на его упаковке указывает, что оно не подлежит утилизации в качестве бытовых отходов. Вместо этого его следует сдать в соответствующий пункт приемки электронного и электрооборудования для последующей утилизации. Соблюдая правила утилизации изделия, Вы можете предотвратить причинение окружающей среде и здоровью людей потенциального ущерба, который возможен, в противном случае, вследствие неподобающего обращения с подобными отходами. За более подробной информацией об утилизации этого изделия просьба обращаться к местным властям, в службу по вывозу и утилизации отходов или в магазин, в котором Вы приобрели изделие.

Технические данные

Тип	PVK61K...	PVK62K...
Габариты высота/ширина/глубина(мм)	41/600/530	
Электрическое подключение	AC 230 V	
Рабочее напряжение	AC 230 V, 50Hz	
Газовые места варки	D = Тройная горелка В = большая горелка А = нормальная горелка Н = маленькая горелка	
Сзади лево	1,9/A	1,9/A
Спереди лево	3,5/D	3,0/B
Спереди право	1,0/H	1,0/H
Сзади право	1,9/A	1,9/A
Горелки вместе (кВт)	8,3	7,8
Приспособление к газу видно на ярлыке около таблички.		
Подключение к газовой проводке (право)	ISO 7-R1/2	
Категория	RUS = I12H3 UA=I12H3	
Класса	3	

Управление местами варки

Управление местами варки производите с помощью ручек, находящихся на нагревательной плите. На ручках мощность нагрева обозначена большим и маленьким пламенем.

Ручку вращайте через положение большого пламени до положения маленького пламени и обратно. Рабочее положение находится между обоими пламенами.

Важные предупреждения в связи с местами варки

- Не употребляйте мест варки без посуды и также не употребляйте их для согревания помещения!
- Содержите горелки в чистоте, так как загрязнения отрицательно действуют на их работу.
- Если желаете пищу запечь, газовую горелку сначала установите на наивысшую мощность и потом варку продолжайте с наименьшей мощностью
- Всегда следите, чтобы было в кастрюле под давлением (скороварке) достаточно жидкости, так как из-за испаривания жидкости и перегрева может прийти до повреждения кастрюли и нагревательной плиты.
- **Горелки при некоторых моделях термоэлектрически защищены. Если пламя горелки неконтролировано угаснет (перекипело блюдо, сквозняк и т.д.), то приход газа самостоятельно запрется. Таким образом запрещается уходу газа в помещение.**
- **Если неконтролировано угаснет пламя термоэлектрически незащищённых горелок мест варки, то газ уходит в помещение!**
- Покров горелки всегда устанавливайте очень точно на корону горелки. Обращайте внимание, чтобы были отверстия на короне горелки всегда чистые.

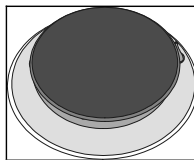
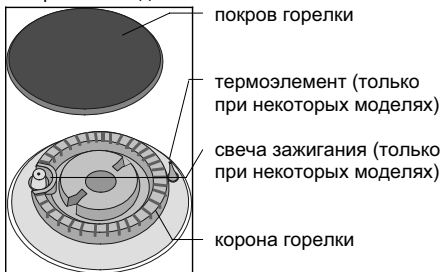

правильно сложенные части горелки

Розжиг и работа горелок

Газовые конфорки зажигаются с помощью свечи электроподжига, которая встроена в каждую горелку (в некоторых моделях).

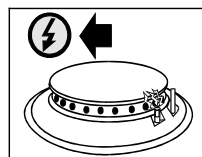
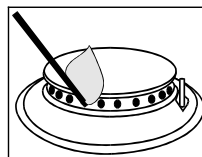



Одноручный электроподжиг

(в некоторых моделях)

Для розжига газовой горелки нажмите на ручку данной горелки и поверните ее в положение максимальной мощности Δ . Активируется искра свечи электроподжига и разжигает выходящий газ.

Если розжиг не работает из-за отсутствия электроэнергии или намокания свечей электроподжига, вы можете зажечь газ с помощью спичек или зажигалки для газа.

- После розжига удерживайте ручку конфорки нажатой еще около 10 секунд, пока пламя не стабилизируется.
- Если пламя горелки не зажжется через 15 секунд, выключите горелку и подождите не менее 1 минуты. Затем повторите розжиг.
- Теперь вы можете отрегулировать величину пламени между максимальным и минимальным уровнем.
- Не рекомендуем устанавливать ручку конфорки между \bullet и Δ . В данном диапазоне пламя нестабильно и может погаснуть.
- Если пламя погасло, повторите розжиг.
- Если по какой-либо причине пламя горелки погаснет, выключите горелку и подождите не менее 1 минуты. Затем повторите розжиг.
- **Примечание!** Разжигать конфорки (относится к тройной и двойной горелкам, а также к мини-воку) рекомендуется с установленной на них посудой.
- Для выключения горелки поверните ручку вправо в положение \bullet (ВЫКЛ).

-  газовый кран закрыт
-  максимальная мощность
-  минимальная мощность

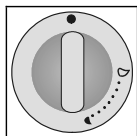

Если вам необходимо поставить на плиту посуду малого диаметра, установите на решётку над маленькой горелкой специальную дополнительную решетку (в комплекте).

Посуда

Правильно выбранная посуда обеспечивает оптимальное время варки и расход газа. Самый важный есть диаметр посуды. Языки пламени, которые простираются через край **слишком маленькой посуды**, могут повредить посуду. Расход газа также большой.

Для сгорания необходим также воздух, который недостаточен при **слишком большой посуде** и кпд сгорания меньший.

Наставление решётки (только при некоторых моделях)

Наставление решётки используйте, когда готовите блюдо в посуде небольшого диаметра. Его поместите на решётку изнад маленькой горелки.

Тип горелки	Диаметр дна посуды
Большая (3,0 кВт)	220-260 мм
Нормальная (1,9 кВт)	180-220 мм
Маленькая (1,0 кВт)	120-180 мм
Тройная (3,5 кВт)	220-260 мм

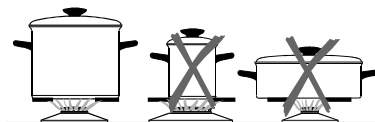

Уход и техобслуживание

Аппарат очистите тёплой водой, жидким чистящим средством и мягкой тряпкой. Не применяйте грубые чистящие средства и острые предметы. Засохшие или прожжённые остатки пищи увлажните влажной тряпкой и смягчите соответствующим чистящим средством.

Части из нержавеющей стали чистите чистящими средствами, предназначенными для чистки таких частей. Чистящее средство нанесите с помощью сухой, хорошо впитывающей тряпки в тонком слое на сухую и холодную поверхность и нежно протрите в направлении обработки поверхности. Засохшие пятна очистите влажной тряпкой и чистящим средством и потом протрите сухой тряпкой до блеска. Эти чистящие средства нельзя применять для чистения алюминия.

выходные отверстия на короне горелки очищены.

- После чистки все части хорошо просушите и их правильно составленные поместите назад. **Из-за неправильно лежащих частей горелки прижечь тяжелее.**

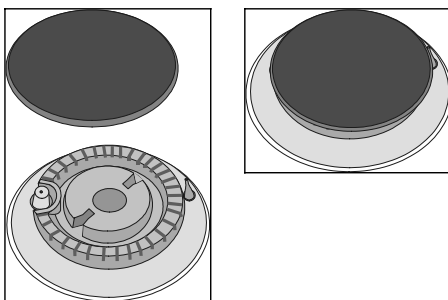

Предупреждение: Покровы горелок эмалированы и черного цвета. Из-за высокой температуры невозможно избежать изменения цвета, что не влияет на работу горелок.

Места варки

- Для чистения газовой решётки, места варки и частей горелок можете употреблять горячую воду с добавкой чистящих средств для мытья посуды.
- Термоэлемент и зажигающую свечку очистите с помощью мягкой щеточки. Эти части должны быть очень чистые, только в этом случае обеспечена правильная работа.
- Очистите корону и покров горелки. Будьте особенно внимательны, чтобы были

Устранение больших неисправностей

Ремонт должен производить только уполномоченный специалист. Ремонт неспециалистом может привести до серьёзной опасности для потребителя.

Перед началом ремонта плиту необходимо обязательно отключить от электрической сети, а именно выключением предохранителя или отключением кабеля из розетки.

Непрофессиональные посягательства и ремонт плиты опасны вследствие опасности электрического удара и короткого замыкания.

Ремонт должен сделать специалист или мастерская.

Важно

Услуги ремонтной мастерской в течение гарантии **необходимо платить**, в том случае, если аппарат вследствие **неправильного пользования** не работает правильно.

Инструкции по применению должны сохраняться на доступном месте и в случае, если аппарат отдаёте в ремонт, вручите также инструкции.

Дальше найдете несколько советов в связи с устранением неисправностей.

Предупреждение

В случае небольших неисправностей при работе аппарата проверьте в данных инструкциях, можете ли сами устранить сами.

Что случилось ...	Возможная причина	Устранение неисправностей
... если горелки не горят равномерно?	Из-а неправильной установки газа пламя неравномерное.	Специалист должен проверить установку газа!
... если пламя горелок неожиданно изменилось?	Неправильно сложены части горелки	Правильно сложите части горелки!
... если для зажигания горелок необходимо держать ручку нажатой дольше время ?	Неправильно сложены части горелки	Правильно сложите части горелки!
... если пламя угаснет после зажигания?	Слишком короткое время нажимания ручки Слишком нежное нажатие ручки	Держите ручку нажатой дольше время Прежде чем ручку опустите её мощно нажмите.
... если решетка вблизи горелки изменила цвет?	Обычное явление из-за высокой температуры	Очистите решетку средством для чистения металла
... если вообще нарушена электрическая работа?	Предохранитель поврежден.	Проверьте предохранитель в шкафчике с предохранителями и его в случае повреждения замените.
... если не функционирует электрическое зажигание горелок?	Остатки пищи или средства для чистения находятся между свечкой и горелкой	Откройте и внимательно очистите отверстие между свечкой и горелкой
... если покрывы горелки загрязнены?	Обычное загрязнение	Очистите покрывы горелок средством для чистения металла

Руководство по монтажу

Важные указания

- Аппарат может вмонтировать в элемент кухонного гарнитура и его может подключить к электросети и газу только специалист соответствующей квалификации.
- Облицовочная фанера либо облицовки из других материалов встроенного кухонного гарнитура должна быть обработана термостойкими клеями (100°C), в противном случае более низкая термостойкость применяемых клеев может привести к изменению внешнего вида облицовки.
- Нагревательная плита соответствующая для встройки в рабочую плиту над элементом кухонного гарнитура ширины 600 мм и больше.
- Нижний элемент не должен быть снабжен ящиком. Если элемент имеет вмонтированную горизонтальную перегородку, она должна находиться в расстоянии 10 см от нижней рабочей поверхности. Помещение между перегородкой и место варки должно быть пустым и в нем не сохраняются предметы.
- Высшие элементы должны быть монтированы на такой высоте, что не влияют на рабочий процесс.
- Расстояние между конфорками и вытяжкой должно быть не менее чем указано в инструкции по монтажу вытяжки. Наименьшее расстояние – 650 мм.
- Наименьшее расстояние между краём аппарата и соседним высоким элементом должно быть не менее 100 мм.
- Применение на рабочих планках замыкающих планок из плотного дерева, предназначенных для мест варки разрешено, когда минимальное расстояние останется таким же, каким оно указано на рисунках по проведению монтажа.
- Минимальное расстояние между монтируемой плитой и задней стенкой обозначено на рисунке по проведению монтажа нагревательной плиты.
- Нагревательную плиту можете монтировать в рабочие плиты кухонного гарнитура, толщина которых составляет 30 - 50 мм.

Размеры выреза для монтируемой нагревательной плиты

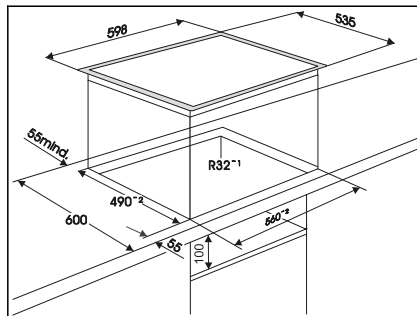

- Под встраиваемую газовую варочную поверхность Вы можете встроить модели духовок типов EVP4... с охлаждающим вентилятором.
- Перед монтажом духовки обязательно снимите заднюю панель кухонного элемента. Также необходимо предусмотреть отверстие высотой 6 мм на передней панели кухонного элемента.

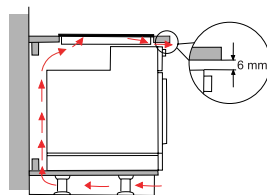

Поступок монтажа

- Рабочая плита кухонного гарнитура должна находиться в исключительно ровном положении.
- Вырез следует соответствующим образом защитить.
- Прилагаемые крепежные части (4) с прилагаемыми винтами (4) привейте к передней и задней стенке нагревательной плиты на подготовленное отверстие и вырез.
- Нагревательную плиту подключите к электросети (смотри руководство по подключению нагревательной плиты к электросети и к подводу газа).
- На нижний край нагревательной плиты приклейте прилагаемый клейкий уплотнитель.
- Нагревательную плиту необходимо вставить в вырезанное отверстие

- Нагревательную плиту со всей силой сверху вниз прижать к рабочей плите.

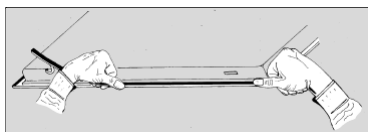
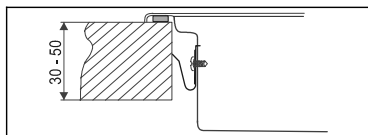

Руководство по подключению нагревательной плиты к электросети

Отключите клемму: её отключите с помощью отвертки и её осторожно потисните вниз.

Электрическое подключение должен сделать только сервис или квалифицированный электромонтер! Вследствие неправильного подключения могут повредиться части аппарата и в таком случае вы не имеете права на гарантию!

Перед подключением необходимо проверить, совпадает ли напряжение, указанное в табличке, с действительным напряжением электросети. Сетевое напряжение потребителя (230 В против N) должен специалист проверить измерительной установкой!

проводом) или другие равноценные или лучшего качества кабели.

- Удлинитель может сделать только уполномоченный электрик или мастерская.
- Ремонт частей, находящихся под напряжением, может произвести только электрик. В случае неисправностей звоните ремонтную мастерскую.

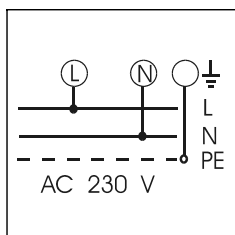
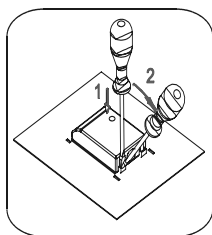

- Соединительный кабель на задней стенке аппарата должен быть проложен таким образом, что не прикасается к задней стенке плиты. В течение работы газовой плиты задняя стенка нагревается.
- Для подключения плиты можете употреблять резиновые соединительные кабели (тип HO5RR-F с зелено-жёлтым защитным проводом), ПВХ изолированные (тип HO5VV-F с зелено-жёлтым защитным

Руководство по подключению нагревательной плиты к подводу газа

Важные указания

- Этот аппарат должен быть подключен в соответствии с действующими предписаниями, он может употребляться только в хорошо проветриваемых помещениях. Перед подключением или применением аппарата прочитайте инструкцию.
- Перед установлением и подключением убедитесь в том, что местное подключение (вид газа и давление газа) и устройство аппарата совместимы.
- Устройство этого аппарата показано в табличке.
- Этот аппарат не подключается к установке для отвода продуктов сгорания (дымоход). Аппарат должен быть помещен и подключен в соответствии с действующими предписаниями о подключении. Необходимо обратить особое внимание на соответствующие требования проветривания.

Подключение

- Аппарат подключается к газовой сети в соответствии с действующими предписаниями поставщика газа.
- Снизу на аппарате расположен адаптер для подключения к газу с резьбой ISO 7-1 R1/2".
- К аппарату прилагается патрубок для сжиженного газа и неметаллический уплотнитель.
- При подключении необходимо закрепить колесо R, чтобы оно не вращалось.
- Для уплотнения соединений используются неметаллические и другие разрешенные уплотнители. Уплотнители используются только один раз. Допустимая деформация плоских неметаллических уплотнителей по толщине составляет 25%.
- К источнику газа аппарат подключается с помощью сертифицированного гибкого шланга.
- Гибкий шланг не должен касаться подвижных частей кухонных элементов (например, ящиков), также как и дна варочной поверхности, и должен свободно двигаться.
- Электрическая духовка встроенная под варочную поверхность должна быть оборудована охлаждающим вентилятором; также присоединительный гибкий шланг должен быть полностью металлический

(например, гибкий шланг из нержавеющей стали). Присоединительный гибкий шланг не должен касаться верхней стенки духовки и дна варочной поверхности.

! После подключения газовой варочной поверхности необходимо проверить плотность соединений.

Адаптер для подключения к газу

A Адаптер ISO7-1 R1/2

B Неметаллический уплотнитель толщиной 2 мм

C Патрубок для сжиженного газа

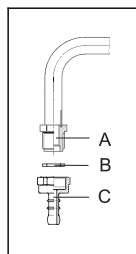

После подключения проверьте, правильно ли работают горелки. Ядро пламени должно быть окрашено в зелено-голубой цвет. Если пламя нестабильное, при необходимости повысьте минимальную мощность. Объясните потребителю, как управлять горелками и вместе прочитайте руководство по эксплуатации.

Переделка на другой вид газа

- Перед переделкой на другой вид газа, не требуется извлечь нагревательную плиту.
- Перед переделкой отключите аппарат от эл.сети и закройте подвод газа.
- Замените имеющиеся сопла номинальной тепловой нагрузки соответствующими соплами для нового вида газа (см.таблицу).
- Регуляционный винт для минимальной тепловой нагрузки при переделке на сжиженный газ привейте до конца, пока не достигнете минимальную тепловую нагрузку.
- Регуляционный винт для минимальной тепловой нагрузки при переделке на сжиженный газ отвейте, чтобы достигнуть минимальную тепловую нагрузку, но не больше чем за 1,5 оборота.

Горелка (рисунок 1)

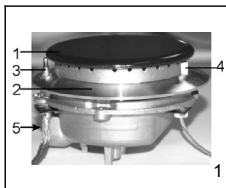

- 1 Покров короны горелки
- 2 Корона горелки с носителем покрова горелки
- 3 Термо элемент (только при некоторых моделях)
- 4 Зажигальная свечка
- 5 Сопло

Тройная горелка (рисунок 2)

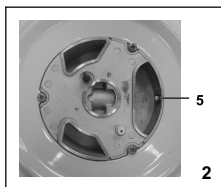

- 5 форсунка

Устанавливаемые элементы

Для доступа до устанавливаемых элементов:

- Снимите несущую решетку и покровы горелок с короной.
- При двойной горелке доступны элементы настройки за предохранительной плитой главного сопла.
- Клавиши управления снимите вместе с уплотнителями.

Газовый кран (рисунок 3)

Регуляционный винт для минимальной тепловой нагрузки



Таблица сопел

Тип, давление газа		Маленькая горелка				Нормальная горелка		Большая горелка		Тройная горелка	
		Стандартная		Экс-пресс		max	min	max	min	max	min
Природный газ Н Wo=45,7+ 54,7 MJ/m ³ , Природный газ Е, Природный газ Е+ Wo=40,9+ 54,7 MJ/m ³ G20, p=20mbar	Номинальная тепловая нагрузка, кВт	1	0,36	1	0,36						
	Расход, л/ч	95,21	34,4	95,21	34,4	180,9	43,8	285,64	72,4	333,2	148,5
	Обозначение форсунки (1/100 мм)	77	-	78	-	104	-	129	-	140	•
	Шифр форсунки	162081		162082		162083		162084		162085	
Сжиженный газ 3+, 3В/Р Wo=72,9+ 87,3MJ/m ³ G30 p=30 mbar	Номинальная тепловая нагрузка, кВт	1	0,36	1	0,36	1,90	0,46	3	0,76	3,5	1,56
	Расход, л/ч	71,7	26,2	71,7	26,2	138,1	33,4	215,0	55,3	254,5	113,4
	Обозначение форсунки (1/100 мм)	50	29/24	50	29/24	69	33/26	87	43/33	93	57/57
	Шифр форсунки	162162		162162		162164		162165		162166	
Природный газ Н Wo=45,7+ 54,7 MJ/m ³ , G20, p=13mbar	Номинальная тепловая нагрузка, кВт	1	0,36	1	0,36	1,90	0,46	3	0,76	3,5	1,56
	Расход, л/ч	95,21	34,4	95,21	34,4	180,9	43,8	285,64	72,4	333,2	148,5
	Обозначение форсунки (1/100 мм)	85	-	85	-	115	-	145	-	157	•
	Шифр форсунки	162165		161169		162171		162172		162173	

- Для сжиженного газа встроены регулировочные винты. Для природного газа необходимо установить их на требуемый расход газа (отвить максимально за 1,5 оборота в направлении от налегания).

Мощности горелок указаны принимая во внимание термические величины газа Hs.

Предупреждение: эту работу может произвести только специалист, уполномоченный дистрибьютором газа или уполномоченным Сервисом

ПРИДЕРЖИВАЕМ ЗА СОБОЙ ПРАВО НА ИЗМЕНЕНИЯ, КОТОРЫЕ НЕВЛИЯЮТ НА ФУНКЦИОНИРОВАНИЕ АППАРАТА.